

# INTEX® KORISNIČKI PRIRUČNIK

## NADSTREŠNICA ZA ČAMAC

PROČITAJTE I SLIJEDITE UPUTE PRIJE UPOTREBE OVOG PROIZVODA



## UPOZORENJE

- Mičite nadstrešnicu i prikladno je uskladištite kada se ne koristi ili ako se pojavi jaki vetar, kiša, nevreme ili sneg.
- Nikada ne postavljajte stvari na nadstrešnicu ili na nju primenjujte jaku silu na okvir kada se ona koristi.
- Proverite da li su svi spojevi nadstrešnice čvrsti pre ulaska u čamac
- Ovaj proizvod treba upotrebljavati u svrhe opisane u priručniku!

**NEPOŠTIVANJE OVIH UPOZORENJA KAO I UPUTSTAVA ZA MONTAŽU I KORIŠĆENJE MOŽE DA REZULTIRA OZBILJNIM OZLEDMA, UTAPANJEM ILI OŠTEĆENJEM IMOVINE.**

### Referentni brojevi delova

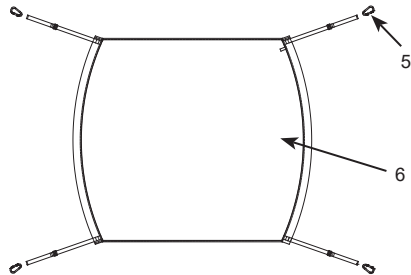
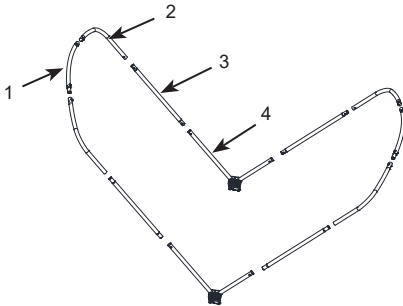

**NAPOMENA:** Crteži služe samo za ilustraciju. Stvarni proizvod se može razlikovati od prikazanog. Ilustracije ne odražavaju stvarne mere.

REFERENTNI BROJ	OPIS	KOLIČINA	BROJ REZERVNIH DELOVA
1	Prečka	2	13244
2	Šipka u obliku slova J	4	13245
3	Ravna šipka	4	13246
4	Sklopivi zglob sa montažnim nosačem	2	13429
5	Kuka	4	13247
6	Nadstrešnica	1	13248

©2022 Intex Marketing Ltd. - Intex Development Co. Ltd. - Intex Recreation Corp. All rights reserved/Tous droits réservés/Todos los derechos reservados/Alle Rechte vorbehalten. Printed in China/Imprimé en Chine/Impreso en China/Gedruckt in China.

®™ Trademarks used in some countries of the world under license from®™ Marques utilisées dans certains pays sous licence de/Marcas registradas utilizadas en algunos países del mundo bajo licencia de/Warenzeichen verwendet in einigen Ländern der Welt in Lizenz von/ Intex Marketing Ltd. to/à/a/an Intex Development Co. Ltd., Hong Kong & Intex Recreation Corp., P.O. Box 1440, Long Beach, CA 90801 • Distributed in the European Union by/Distribué dans l'Union Européenne par/Distribuido en la unión Europea por/Vertrieb in der Europäischen Union durch/Intex Trading B.V., Ettenseweg 46, 4706 PB Roosendaal – The Netherlands • Distributed in the UK by Unitex Service (UK) Limited, 21 Holborn Viaduct, London EC1A 2DY, UK.  
www.intexcorp.com

**INTEX®**

## SAČUVAJTE OVA UPUTSTVA

Strana 1

## Općenito

- Održavanje vazdušne pumpe nije potrebno. Tim od 2 ljudi se preporučuje za sklapanje i rasklapanje.
- Za Intex modele čamaca: MARINER 3 & 4, EXCURSION 4, CHALLENGER 3, i SEAHAWK 3 & 4.
- Osigurajte da čamac prvo bude postavljen i naduvan. Čamac mora biti na suvom dok se instalira nadstrešnica.
- Sklopite nadstrešnicu kad plovite velikom brzinom.
- Nikada ne pokušavajte montirati nadstrešnicu za vreme jakog vetra, grmljavine ili jake kiše ili snega.

## Uputstvo za sastavljanje

### 1. Sklapanje okvira

- 1.1** Spojite krajeve šipki u obliku slova J (2) označene sa „A“ na krajeve prečke (1) označene sa „A“. Vodite računa da igla sa oprugom čvrsto škljocne u rupi. Vidi sliku 1.

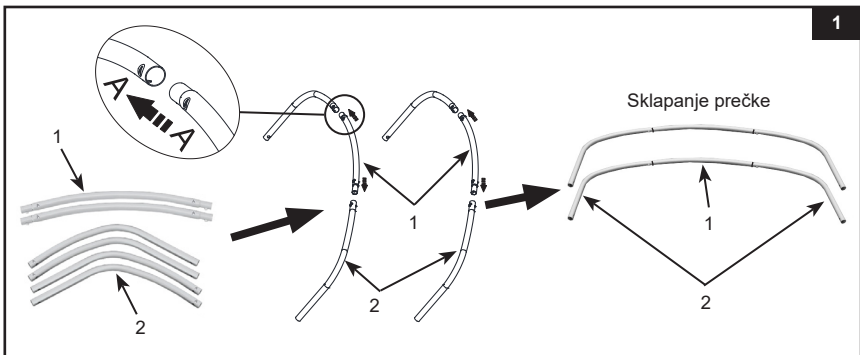

- 1.2** Spojite ravne šipke (3) na sklopivi zglob sa montažnim nosačima (4). Vodite računa da igla sa oprugom čvrsto škljocne u rupi. Vidi sliku 2.

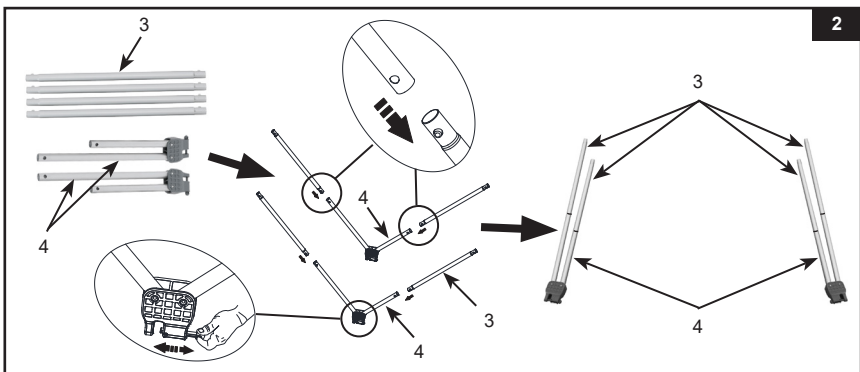

# SAČUVAJTE OVA UPUTSTVA

## 2. Postavljanje nadstrešnice na okvir

- 2.1 Raširite nadstrešnicu (6) i uvucite sklop prečke u naglavak nadstrešnice. Ponovite ovu proceduru za drugi naglavak nadstrešnice. Podesite nadstrešnicu tako da bude centrirana na sklopu prečke. Vidi sliku 3.1-3.2.

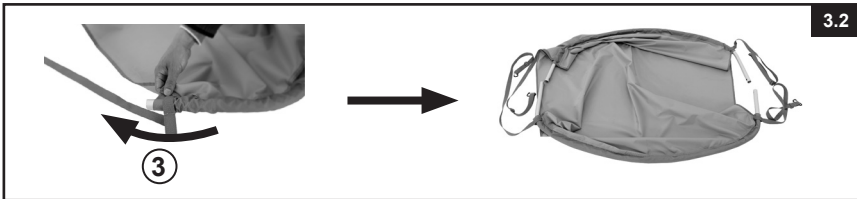
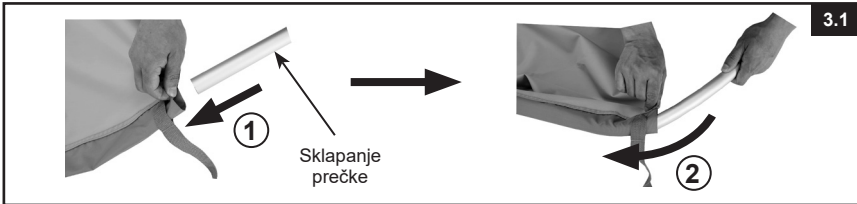

- 2.2 Pričvrstite sklop prečke sa nadstrešnicom na zglob sa sklopom montažnog nosača. Vodite računa da igla sa oprugom čvrsto škljocne u rupi. **VAŽNO:** Strana nadstrešnice sa „crnim jezičkom za izvlačenje“ mora biti okrenuta ka dole ili unutra. Vidi sliku 4.

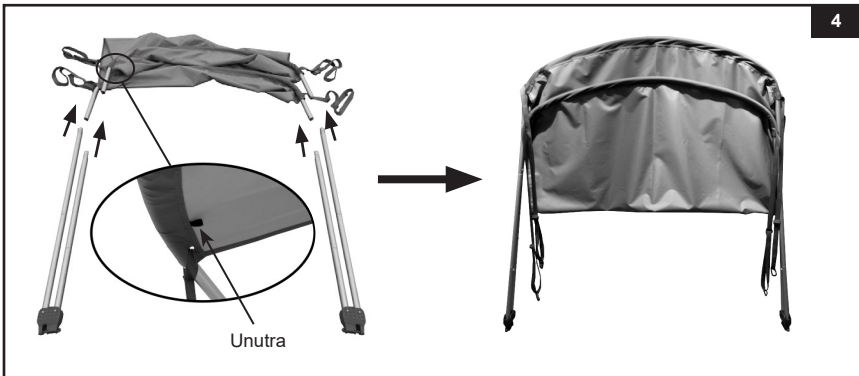

**SAČUVAJTE OVA UPUTSTVA**

### 3. Postavljanje sklopa nadstrešnice na čamac

- 3.1 Za modele Intex Mariner 3 i 4:** pronađite držače konopca sa „dvostrukim rupama“ na bokovima trupa blizu prednjeg dela čamca. Sa „kratkom“ stranom sklopa prečke okrenutom prema prednjem delu čamca, spojite montažne nosače sklopa nadstrešnice na držače konopca sa dvostrukim rupama. Prvo povucite sigurnosnu iglu a zatim je pustite tako da se čvrsto zakači za držač konopca i montažni nosač. Ponovite proces sa drugom stranom. Vidi sliku 5.

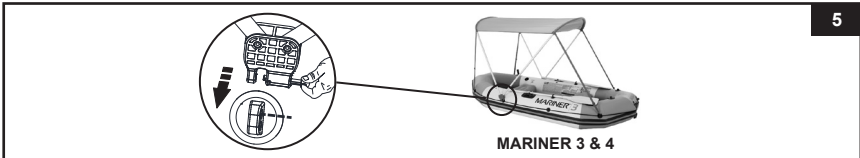

- 3.2 Za modele Intex Excursion 4, Seahawk 3 i 4 i Challenger 3:** Sa visokom stranom sklopa prečke okrenutom prema prednjem delu čamca, spojite montažne nosače sklopa nadstrešnice na držače vesla smeštene na bokovima trupa blizu zadnjeg dela čamca. Prvo povucite sigurnosnu iglu a zatim je pustite tako da se čvrsto zakači za držač vesla i montažni nosač. Ponovite proces sa drugom stranom. Vidi sliku 6.



- 3.3 Zakačite 4 kuke smeštene na krajevima kaiša nadstrešnice za držače konopca smeštene na bokovima trupa. Proverite da li je nadstrešnica centrirana i razvučena. Podesite kopče kaiša da biste zategnuli nadstrešnicu. Vidi sliku 7.**

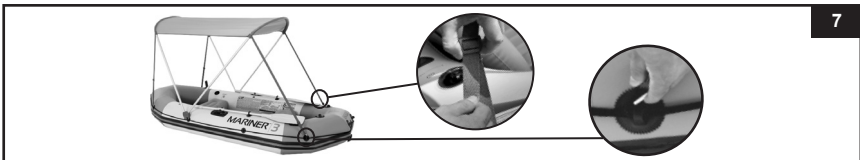

### Održavanje i Skladištenje

1. Redovno proveravajte da li sve komponente imaju znakove oštećenja i habanja. Oštećene delove zamenite odmah.
2. Obrnite gornja uputstva za postavljanje da biste rasklopili nadstrešnicu.
3. Spužvom i blagom sapunicom uklonite nečistoće ili mrlje sa nadstrešnice.
4. Vodite računa da sve komponente budu potpuno suve pre skladištenja.
5. Proizvod i sav pribor spremite na suhom mestu gde je raspon temperature između 0° – 40°C (32° – 104°F).
6. Originalno pakovanje možete iskoristiti za skladištenje.

## SAČUVAJTE OVA UPUTSTVA